

timberk

РУКОВОДСТВО ПО ЭКСПЛУАТАЦИИ
INSTRUCTION MANUAL
ПАЙДАЛАНУ ЖӨНІНДЕГІ НҰҚАУЛЫҚ

RU	КОФЕВАРКА ЭСПРЕССО	2
ENG	ESPRESSO COFFEE MAKER.....	10
KZ	ЭСПРЕССО КОФЕҚАЙНАТҚЫШ	18

Модель/Model:

T-CM33040



Уважаемый покупатель!

Благодарим Вас за удачный выбор и приобретение рожковой кофеварки. Она прослужит Вам долго.

1. ВАЖНАЯ ИНФОРМАЦИЯ

Просим внимательно ознакомиться с руководством по эксплуатации перед использованием прибора. В данном руководстве по эксплуатации содержится важная информация, касающаяся Вашей безопасности, а также рекомендации по правильному использованию прибора и уходу за ним. Сохраните руководство по эксплуатации вместе с гарантийным талоном, кассовым чеком, по возможности, картонной коробкой и упаковочным материалом. В данном руководстве по эксплуатации описываются разные виды данного типа устройства. Приобретенный Вами прибор может несколько отличаться от описанного в руководстве, что не влияет на способы использования и эксплуатации. Производитель оставляет за собой право без дополнительного уведомления вносить незначительные изменения в конструкцию изделия, кардинально не влияющие на его безопасность, работоспособность и функциональность. В тексте и цифровых обозначениях данной инструкции могут быть допущены опечатки.

ВНИМАНИЕ!

Важные меры предосторожности и инструкции, содержащиеся в данном руководстве, не включают всех возможных режимов и ситуаций, которые могут встречаться. Изготовитель не несет ответственности в случае повреждения прибора или его отдельных частей во время транспортировки, в результате неправильной установки, в результате колебаний напряжения, а также в случае, если какая-либо часть прибора была изменена или модифицирована.

ПРИМЕЧАНИЕ

На изделии присутствует этикетка, на которой указаны все необходимые технические данные и другая полезная информация о приборе. Используйте прибор только по назначению, указанному в данном руководстве.

2. МЕРЫ ПРЕДОСТОРОЖНОСТИ

При использовании данного прибора, необходимо соблюдать ряд мер предосторожности. Неправильная эксплуатация в силу игнорирования мер предосторожности может привести к причинению вреда здоровью пользователя и других людей, а также нанесению ущерба их имуществу.

1. Внимательно прочитайте данную инструкцию перед эксплуатацией прибора во избежание поломок при использовании.
2. Перед первоначальным включением проверьте, соответствуют ли технические характеристики, указанные на изделии, параметрам электросети.

3. Неправильное обращение может привести к поломке изделия, нанести материальный ущерб и причинить вред здоровью пользователя.
4. Прибор предназначен для использования только в бытовых целях согласно данному Руководству по эксплуатации. Прибор не предназначен для промышленного и коммерческого применения, а также для использования:
 - в кухонных зонах для персонала в магазинах, офисах и прочих производственных помещениях;
 - в фермерских домах;
 - клиентами в гостиницах, мотелях, пансионатах и других похожих мест проживания.
5. Если устройство не используется, всегда отключайте его от электросети.
6. Не погружайте прибор и шнур питания в воду или другие жидкости. Если это случилось, немедленно отключите устройство от электросети и, прежде чем пользоваться им дальше, проверьте работоспособность и безопасность прибора у квалифицированных специалистов.
7. Прибор не предназначен для использования лицами (включая детей) с пониженными физическими, сенсорными или умственными способностями, или при отсутствии у них жизненного опыта или знаний, если они не находятся под присмотром или не проинструктированы об использовании прибора лицом, ответственным за их безопасность.
8. Дети должны находиться под присмотром для недопущения игр с прибором.
9. При повреждении шнура питания его замену, во избежание опасности, должны производить изготовитель, сервисная служба или подобный квалифицированный персонал.
10. Следите за тем, чтобы шнур питания не касался острых кромок и горячих поверхностей.
11. При отключении прибора от электросети, беритесь за вилку, а не тяните за шнур.
12. Устройство должно устойчиво стоять на сухой ровной поверхности. Не ставьте его на горячие поверхности, а также вблизи источников тепла (например, электрических плит), занавесок и под навесными полками.
13. Никогда не оставляйте включенный прибор без присмотра.
14. Не касайтесь горячих поверхностей.
15. Во избежание поражения электрическим током и поломок прибора, используйте только принадлежности, входящие в комплект поставки.
16. Для варки кофе заливайте только холодную воду.
17. Не пытайтесь самостоятельно ремонтировать прибор или заменять какие-либо детали. При обнаружении неполадок обращайтесь в ближайший Сервисный центр.
18. **ВНИМАНИЕ:** Отверстие резервуара не должно быть открыто во время использования прибора.
19. Не использовать вне помещений и в условиях повышенной влажности.
20. Не допускайте попадания жидкости на штекер шнура питания.

21. Если изделие некоторое время находилось при температуре ниже 0°C, перед включением его следует выдержать в комнатных условиях не менее 2 часов.
22. Производитель оставляет за собой право без дополнительного уведомления вносить незначительные изменения в конструкцию изделия, кардинально не влияющие на его безопасность, работоспособность и функциональность.
23. Дата производства указана на изделии и/или на упаковке, а также в сопроводительной документации, в формате XX.XXXX, где первые две цифры «XX» – это месяц производства, следующие четыре цифры «XXXX» – это год производства.
24. Не используйте принадлежности, не входящие в комплект поставки.
25. Прибор не предназначен для приведения в действие внешним таймером или отдельной системой дистанционного управления.

3. НАЗНАЧЕНИЕ ПРИБОРА

Данный прибор можно использовать для приготовления кофейных напитков. Типы кофейных напитков: эспрессо, капучино, латте.

4. РАБОЧИЕ ХАРАКТЕРИСТИКИ

Технические характеристики

Технические характеристики прибора приведены в таблице 1.

Таблица 1

Наименование	Ед. изм.	Технические параметры
Параметры электропитания	В/Гц	220-240~/50
Номинальная потребляемая мощность	Вт	1350
Давление помпы	бар	20
Вес нетто	кг	3.8
Вес брутто	кг	4.3
Размеры прибора	мм	335x304x169

5. ОПИСАНИЕ ПРИБОРА



Рисунок 1*

1. Платформа для подогрева чашек
2. Съёмный резервуар для воды (1.4 л)
3. Регулятор подачи пара
4. Паровая трубка капучинатора
5. Подсветка рабочего пространства
6. Панель управления
7. Съёмная подставка для чашек
8. Съёмный поддон для капель
9. Съёмный фильтр на две порции
10. Съёмный фильтр на одну порцию
11. Ручка металлического рожка
12. Металлический рожок
13. Мерная ложка с уплотнителем

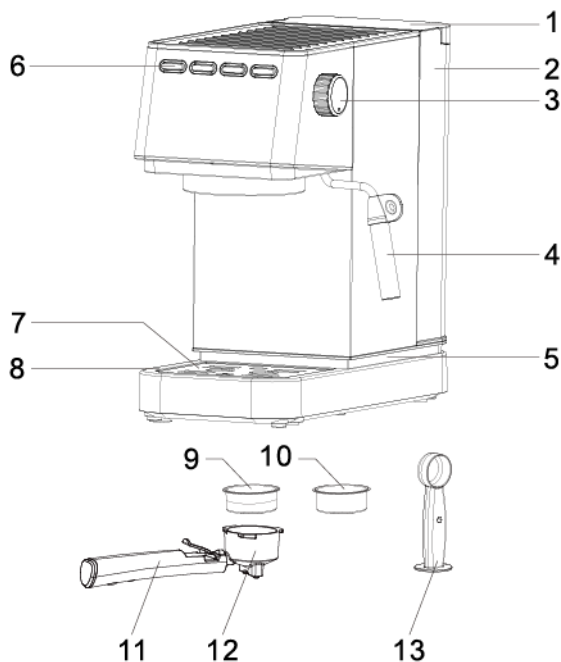

**Изображение приведено в качестве справочной информации и может отличаться от реального прибора*

6. КОМПЛЕКТ ПОСТАВКИ



1. Кофеварка - 1 шт.
2. Резервуар для воды – 1 шт.

3. Съемный фильтр – 2 шт.
4. Металлический рожок – 1 шт.
5. Мерная ложка с уплотнителем – 1 шт.
6. Поддон для капель – 1 шт.
7. Руководство по эксплуатации - 1 шт.
8. Гарантийный талон - 1 шт.
9. Упаковка - 1 шт.





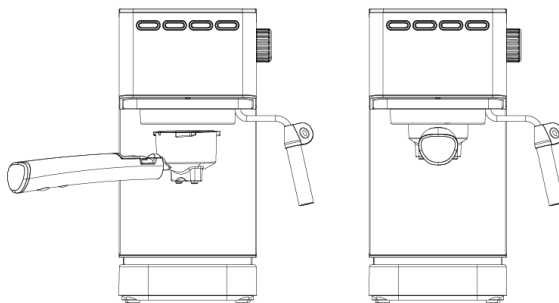

7. ПОДГОТОВКА К РАБОТЕ

- При первом использовании или после длительного простоя выполните следующие действия, чтобы правильно использовать машину:
- Заполните резервуар чистой водой до отметки MAX.
- Нажмите кнопку , чтобы включить кофеварку.
- После завершения предварительного нагрева нажмите кнопку приготовления кофе на 1 чашку  или на 2 чашки .
- Повторите операцию 2-3 раза для промывки кофейного фильтра.









8. ЭКСПЛУАТАЦИЯ ПРИБОРА

- Снимите резервуар для воды с прибора и наполните его водой. Уровень воды в резервуаре должен быть между отметками MAX и MIN.
- **Не добавляйте теплую или горячую воду в резервуар! Температура воды не должна превышать 40 °С.**
- **Всегда отключайте прибор от сети во время заполнения его водой.**
- **Не включайте кофеварку без воды.**
- **Не вынимайте резервуар во время работы.**
- С помощью мерной ложки насыпьте необходимое количество молотого кофе в фильтр и утрамбуйте уплотнителем, находящимся на другом конце ложки.
- Удалите остатки кофе с краев фильтра для рожка.
- Установите рожок с фильтром в кофеварку напротив метки .
- Медленно поворачивайте ручку рожка вправо до тех пор, пока ручка не совпадет с символом  на приборе.



- Включите вилку сетевого шнура в розетку.
- **Во время заваривания, пока вода под давлением пара проходит через молотый кофе, нельзя вынимать рожок с фильтром.**
- Нажмите кнопку  на панели управления для включения прибора.
- Кнопки приготовления кофе на 1 чашку  и на 2 чашки  будут мигать, что означает процесс нагрева воды. По окончании времени нагрева кнопки перестанут мигать.
- Во время работы прибора индикатор  горит непрерывно.
- **Прибор оснащен функцией автовыключения через 25 минут после завершения использования.**
- После завершения нагрева нажмите кнопку приготовления кофе на 1 чашку  или на 2 чашки .
- Во время приготовления кофейного напитка будет гореть индикатор выбранной вами порции.







КАПУЧИНАТОР

- Когда на панели управления горит индикатор , налейте в отдельную кружку необходимое для приготовления пены количество молока, но не более половины кружки. Кружка должна быть достаточно большой, поскольку после завершения цикла взбивания молока внутренний объем молока увеличится.
- Нажмите кнопку . Дождитесь, когда индикатор подачи пара перестанет мигать, это означает окончание прогрева.
- Подставьте кружку под капучинатор.
- **Нельзя использовать капучинатор и включать режим образования пара без погружения капучинатора в молоко или воду, выходящий из сопла капучинатора пар может обжечь вам руку.**
- Поверните переключатель режимов, находящийся на боковой стороне прибора, из положения  в положение .
- Капучинатор начнет выдавать пар и выходящий пар начнет вспенивать молоко. Для улучшения эффекта перемещайте кружку вверх-вниз. Используйте только охлажденное молоко.
- **Если необходимо остановить процесс образования пара (если вы понимаете, что температура молока для вас приемлема, а молочная пенка достаточно пышная), переведите переключатель режимов из положения  в положение .**
- Для того, чтобы полностью выйти из режима образования пара, переведите переключатель режимов из положения  в положение  и нажмите на кнопку на панели управления .

- Рекомендуется протирать капучинатор влажной тканью для удаления остатков молока после каждого цикла приготовления, чтобы молоко не засыхало внутри.

ВНИМАНИЕ! Не для коммерческого использования. Не располагайте непосредственно на открытое пламя, горелки и нагревательные элементы.

РЕГУЛИРОВКА ПОДАЧИ ПОРЦИИ КОФЕ



- Прибор настроен на автоматическую подачу порции кофейных напитков. Для того чтобы изменить порцию, необходимо провести следующие действия.
- Снимите резервуар для воды с прибора и наполните его водой. Уровень воды в резервуаре должен быть между отметками MAX и MIN.
- С помощью мерной ложки насыпьте необходимое количество молотого кофе в фильтр и утрамбуйте уплотнителем, находящимся на другом конце ложки.
- Удалите остатки кофе с краев фильтра для рожка.
- Установите рожок с фильтром в кофеварку напротив метки .
- Медленно поворачивайте ручку рожка вправо до тех пор, пока ручка не совпадет с символом  на приборе.
- Включите вилку сетевого шнура в розетку.
- Нажмите кнопку  на панели управления для включения прибора.
- Нажмите и удерживайте кнопку, которую вы хотите запрограммировать – кофе на 1 чашку  или на 2 чашки .
- Когда в чашку будет налита желаемая порция кофейного напитка, отпустите кнопку.
- Прибор издаст звуковой сигнал, это значит, что подача порции отрегулирована.
- Для того чтобы вернуться к заводским настройкам, необходимо нажать и удерживать кнопку порции на 1 чашку  и кнопку подачи пара . После того как раздастся звуковой сигнал, прибор вернется к заводским настройкам.

9. ОЧИСТКА И УХОД

- Всегда отключайте прибор от электросети перед очисткой.
- Дайте кофеварке полностью остыть и протрите внешние поверхности сухой мягкой тканью. Не используйте агрессивные химические или абразивные вещества.
- Вымойте все съемные части горячей водой с моющим средством для посуды, тщательно промойте и протрите их насухо перед установкой на место.

10. УДАЛЕНИЕ НАКИПИ

- Регулярно очищайте кофеварку от накипи.

- Для удаления накипи используйте 2-3% раствор лимонной кислоты или специальные средства, которые можно приобрести в магазине и строго следуйте указаниям на упаковке.
- Производите очистку не реже, чем раз в 2-3 месяца, а при использовании «жесткой» воды чаще.
- Наполните резервуар водой или средством для очистки накипи не выше отметки максимума.
- Установите рожок, как описано выше в инструкции.
- Поместите одну емкость под отверстия для подачи кофе, другую под капучинатор.
- Нажмите кнопку  на панели управления для включения прибора, выберите порцию на 2 чашки , раствор начнет поступать из рожка в кружку на протяжении ранее установленного времени. Цикл нужно повторить 2-3 раза.
- Для очистки капучинатора: снимите ручку с капучинатора и поставьте под него подходящий сосуд. Дождитесь, когда загорится индикатор готовности к вспениванию, после этого включите подачу пара, примерно на 2 минуты. Затем отключите подачу пара и выключите кофеварку. Дайте кофеварке остыть примерно 10 – 15 минут.

11. ХРАНЕНИЕ

- Убедитесь, что прибор отключен от электросети и полностью остыл.
- Выполните все требования раздела ОЧИСТКА И УХОД.
- Храните прибор в сухом прохладном месте.

12. УТИЛИЗАЦИЯ, СРОК СЛУЖБЫ, ГАРАНТИЙНЫЙ СРОК

 Данный символ на изделии, упаковке и/или сопроводительной документации означает, что использованные электрические и электронные изделия не должны выбрасываться вместе с обычными бытовыми отходами. Их следует сдавать в специализированные пункты приема.

Для получения дополнительной информации о существующих системах сбора отходов обратитесь к местным органам власти.

Правильная утилизация поможет сберечь ценные ресурсы и предотвратить возможное негативное влияние на здоровье людей и состояние окружающей среды, которое может возникнуть в результате неправильного обращения с отходами.

По окончании срока службы прибора следует провести его утилизацию в соответствии с нормами, правилами и способами, действующими в месте утилизации. Подробную информацию по утилизации прибора Вы можете получить у представителя местного органа власти, предоставив ему полную информацию о приборе.

Изготовитель и уполномоченное им лицо не несут ответственности за исполнение Покупателем требований законодательства по утилизации и способы утилизации прибора, выбранные Покупателем. Срок службы прибора указан в гарантийном

талоне. Гарантийный срок на прибор, условия гарантии и гарантийного срока указаны в гарантийном талоне. Гарантийный талон является неотъемлемой частью товаросопроводительной документации, входящей в комплект поставки данного прибора. При отсутствии гарантийного талона в комплекте поставки, требуйте его у Продавца. Гарантийный талон, предоставляемый Продавцом должен соответствовать установленной Изготовителем форме. Изготовитель и уполномоченное лицо изготовителя снимают с себя любую ответственность за возможный вред, прямо или косвенно нанесенный данным прибором людям, животным, имуществу в случае, если это произошло в результате несоблюдения правил и условий эксплуатации, установки прибора, умышленных или неосторожных действий потребителя и/или третьих лиц, а также в случае ситуаций, вызванных природными и/или антропогенными форс-мажорными явлениями.

Dear customer!

We thank you for your wise choice and for a purchase of this timberk coffee maker. It will serve you for a long time.

1. IMPORTANT INFORMATION

Please, read this manual before using the device. This manual contains important information regarding your safety, as well as recommendations concerning the correct use and maintenance of this appliance. Keep this manual together with a warranty card, cash register receipt and, if possible, carton and packaging material. This instruction manual describes different types of this device. The device you purchased may differ slightly from the description in the manual, which does not affect the methods of use and operation. The manufacturer reserves the right to make minor changes to the device without additional notice which is not fundamentally affect its safety, performance and functionality. There may be some misprints in text and digital notations in the present manual.

IMPORTANT!

Important safeguards and descriptions contained in this manual do not include all possible situations that you may experience using the device. The manufacturer is not responsible for damage of the appliance or its parts during transportation, as a result of incorrect installation or voltage fluctuations, as well as when any part of the appliance has been changed or modified.

NOTE

There is a label on the device which has all the necessary technical data and other useful information about the device. Use the appliance only for the purpose specified in this manual.

2. SAFEGUARDS

When using this device, a number of safety precautions must be observed. Improper operation by ignoring safety precautions can result in damage to the health of the user and other people, as well as damage to their property.

1. Please read these operating instructions carefully before connecting your device to the power supply, in order to avoid damage due to incorrect use.
2. Before switching on the appliance for the first time please check if the technical specifications indicated on the unit correspond to the mains parameters.
3. Incorrect operation and improper handling can lead to malfunction of the appliance and injuries to the user.
4. The appliance is intended for use only in domestic aims. The unit is not intended for industrial and commercial use, and also for use in:
kitchen area for the staff of shops, offices and the other industrial places
farm houses
hotels, motels, rest homes and other similar places by residents.
5. Always unplug the appliance from the power supply when not in use.
6. Do not immerse the unit, cord or plug in water or other liquids. If it has happened, remove the plug from the wall socket immediately and have the unit checked by an expert before using it again.
7. The appliance is not intended for use for physically, sensory or mental disabled person (including children) or for person with lack of life experience or knowledge, if only they are under supervision or have been instructed about the use of the unit by responsible person.
8. Children must be under control in order not to be allowed to play with the appliance.
9. In case of power cord is damaged, its replacement should be done by the manufacture or service department or the other high-skill person to avoid any danger.
10. Ensure that the cord does not hang over sharp edges and keep it away from hot surfaces.
11. To disconnect the appliance from the power supply pull it out by the plug only, not by the cord.
12. Place the appliance on a dry stable non-hot surface, away from hot objects (e.g. hotplates); do not place it under curtains and shelves.
13. Do not leave the appliance unattended when in use.
14. Do not touch hot surface.
15. The use of accessory attachments not recommended by the appliance manufacturer may result in fire, electric shock or injury to users.
16. For making coffee use only cold water.
17. Do not attempt to repair, adjust or replace parts in the appliance. Repair the malfunctioning appliance in the nearest service center.
18. **ATTENTION:** Reservoir aperture must not be open during work of the appliance.
19. **Do not use outdoors or in high temperature conditions.**
20. **Do not allow liquid to be found on the power cord plug.**
21. If the product has been exposed to temperatures below 0°C for some time it should be kept at room temperature for at least 2 hours before turning it on.

22. The manufacturer reserves the right to introduce minor changes into the product design without prior notice, unless such changes influence significantly the product safety, performance, and functions.
23. Manufacturing date is indicated on the unit and/or on packing as well as in accompanying documents in the following format XX.XXXX where first two figures XX is the month of production, and following four figures XXXX is the year of production.
24. Do not use other attachments than those supplied.
25. The appliance is not designed for use with external timer or separate remote control system.

3. APPOINTMENT OF THE DEVICE

This appliance should be used for making coffee drinks. Types of coffee drinks: espresso, cappuccino, latte.

4. SPECIFICATIONS

Specifications of the device are shown in Table 1.

Table 1

Parameter	Unit	T-CM33040
Power supply	V/Hz	220-240~/50
Rated power consumption	W	1350
Pump pressure	bar	20
Net weight	kg	3.8
Gross weight	kg	4.3
Device dimensions	mm	335x304x169

5. DEVICE DESCRIPTION

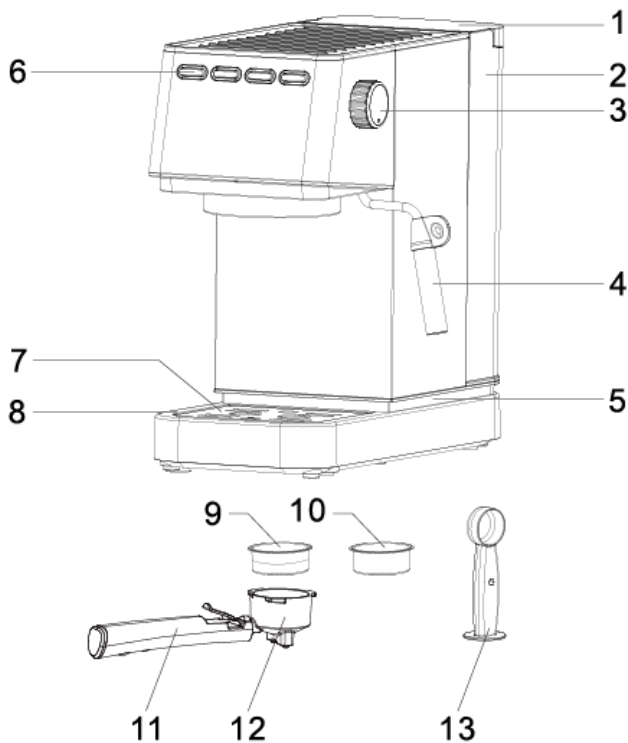

Fig. 1*



1. Heating up space for cups
2. Detachable water tank (1.4 l.)
3. Steam regulator
4. Steam pipe of the steamer
5. Backlight of the working space
6. Control panel
7. Removable cup holder
8. Removable drip tray
9. Detachable filter for two portions
10. Detachable filter for one portion
11. Handle of the metal carob
12. Metal carob
13. Measuring spoon with seal

**The appearance of the device may differ from the images in the manual*



6. DELIVERY SET

1. Coffee maker - 1 pc.
2. Water tank – 1 pc.
3. Detachable filter – 2 pc.
4. Metal carob – 1 pc.
5. Measuring spoon with seal – 1 pc.
6. Drip tray – 1 pc.
7. Instruction manual - 1 pc.
8. Warranty card - 1 pc.
9. Packaging - 1 pc.





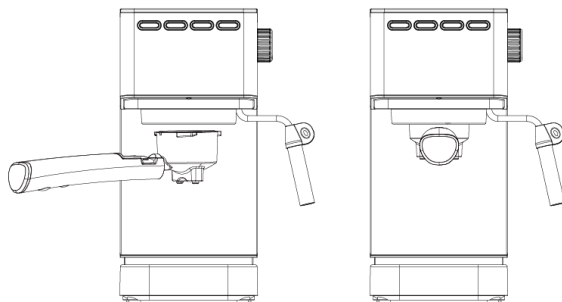

7. BEGINNING

- When using the machine for the first time or after a long downtime, follow these steps to use the machine correctly:
- Fill the tank with clean water up to the MAX mark.
- Press the  button to turn on the coffee maker.
- After preheating is complete, press the coffee button for 1 cup  or 2 cups .
- Repeat the operation 2-3 times to flush the coffee filter.







8. OPERATION OF THE DEVICE



- Remove the water tank from the appliance and fill it with water. The water level in the tank should be between the MAX and MIN marks.
- **Do not add warm or hot water to the tank! The water temperature should not exceed 40 °C.**
- **Always disconnect the appliance from the mains while filling it with water.**
- **Do not turn on the coffee maker without water.**
- **Do not remove the tank during operation.**
- Using a measuring spoon, pour the required amount of ground coffee into the filter and tamp it with a seal located at the other end of the spoon.
- Remove coffee residue from the edges of the horn filter.
- Place the filter horn in the coffee maker opposite the  label.
- Slowly turn the horn handle to the right until the handle matches the  symbol on the instrument.



- Plug the power cord into an outlet.
- During brewing, while water under steam pressure passes through the ground coffee, do not remove the filter horn.
- Press the  button on the control panel to turn on the device.
- The 1 cup  and 2 cup  coffee buttons will flash, which means the water heating process. At the end of the heating time, the buttons will stop flashing.
- The  indicator lights continuously during operation of the device.
- The device is equipped with an auto-off function 25 minutes after the end of use.
- After heating is complete, press the coffee button for 1 cup  or 2 cups .
- During the preparation of a coffee drink, the indicator of the portion you have selected will light up.







STEAMER

- When the  indicator light is on, on the control panel, pour into a separate mug the amount of milk necessary for making foam, but not more than half of the mug. The mug should be large enough, because after the completion of the milk whipping cycle, the internal volume of milk will increase.
- Press the  button. Wait until the steam supply indicator stops flashing, this means the end of warming up.
- Place the mug under the steamer.
- **Do not use the steamer and turn on the steam generation mode without immersing the steamer in milk or water, steam coming out of the steamer pipe may burn your hand.**
- Turn the mode switch located on the side of the device from  position to  position.
- The steamer will start to emit steam and the outgoing steam will start to foam the milk. To improve the effect, move the mug up and down. Use only chilled milk.
- **If it is necessary to stop the process of steam formation (if you understand that the temperature of the milk is acceptable for you, and the milk foam is lush enough), turn the mode switch from  position to  position.**

- In order to completely exit the steam generation mode, turn the mode switch from  position to  position and press the  button on the control panel.
- **It is recommended to wipe the steamer with a damp cloth to remove milk residues after each cooking cycle so that the milk does not dry out inside.**

Attention! Not for commercial use. Do not place directly on an open flame, burners and heating elements.

COFFEE SUPPLY ADJUSTMENT



- The device is configured to automatically serve a portion of coffee drinks. In order to change the portion, you need to perform the following actions.
- Remove the water tank from the appliance and fill it with water. The water level in the tank should be between the MAX and MIN marks.
- Using a measuring spoon, pour the required amount of ground coffee into the filter and tamp it with a seal located at the other end of the spoon.
- Remove coffee residue from the edges of the horn filter.
- Place the filter horn in the coffee maker opposite the  label.
- Slowly turn the horn handle to the right until the handle matches the  symbol on the instrument.
- Plug the power cord into an outlet.
- Press the  button on the control panel to turn on the device.
- Press and hold the button you want to program – coffee for 1 cup  or 2 cups .
- When the desired portion of coffee drink is poured into the cup, release the button.
- The device will beep, which means that the serving is adjusted.
- To return to factory settings, press and hold the 1 cup serving button  and the steam button . After the beep sounds, the device will return to factory settings.

9. CLEANING AND MAINTENANCE

- Always disconnect the appliance from the mains before cleaning.
- Allow the coffee maker to cool completely and wipe the outer surfaces with a dry soft cloth. Do not use aggressive chemicals or abrasive substances.
- Wash all removable parts with hot water with dish detergent, rinse thoroughly and wipe them dry before installing them in place.

10. DESCALING

- Regularly descale the coffee maker.
- To descale, use 2-3% citric acid solution or special products that can be purchased at the store and strictly follow the instructions on the package.

- Clean at least once every 2-3 months, and when using "hard" water more often.
- Fill the tank with water or descaling agent no higher than the maximum mark.
- Install the horn as described in the instructions above.
- Place one container under the coffee serving holes, the other under the steamer.
- Press the  button on the control panel to turn on the device, select a portion for 2 cups , the solution will start flowing from the horn into the mug for a previously set time. The cycle should be repeated 2-3 times.
- To clean the steamer: remove the handle from the steamer and place a suitable cup under it. Wait until the foaming readiness indicator lights up, then turn on the steam supply for about 2 minutes. Then turn off the steam supply and turn off the coffee maker. Let the coffee maker cool down for about 10 to 15 minutes.

11. STORAGE

- Make sure that the appliance is disconnected from the mains and completely cooled down.
- Follow all the requirements of the CLEANING AND MAINTENANCE section.
- Store the appliance in a cool, dry place.

12. UTILIZATION RULES



The symbol on the unit, packing materials and/or documentations means used electrical and electronic units should not be tossed in the garbage with ordinary household garbage. These units should be passed to a special receiving point.

For additional information about the actual system of the garbage collection, address to the local authority.

Valid utilization will help to save valuable resources and avoid negative work on the public health and environment which happens with incorrect using garbage

After the lifetime of the device expires, it should be recycled in compliance with the laws, rules and methods in region of recycling. Detailed information about the recycling of the device, you can receive from a representative of the local authorities, after providing full information about the device. The manufacturer and authorized organization of the manufacturer do not carry responsibility for the fulfillment by the Buyer of the requirements of legislation on utilization and methods of utilization of the device selected by the Buyer. The lifetime of the device is indicated in the warranty card. Warranty period for the device and warranty terms are specified in the warranty card. The warranty card is an integral part of the documentation supplied with this unit. If there is no warranty card in the delivery set, ask for it from the Seller. The warranty card provided by the Seller must conform to the manufacturer's form.

The manufacturer and the authorized organization of the manufacturer remove responsibility for any possible harm which can be caused to people, animals or property directly or indirectly, if this harm occurred as a result of noncompliance with the rules

and operating conditions, installation of the device, intentional or reckless actions of the user- and / or third parties, as well as in situations caused by natural and / or anthropogenic accidents.

Құрметті, сатып алушы!

Мүйізше кофеқайнатқышты сәтті таңдағаныңыз және сатып алғаныңыз үшін Сізге алғыс білдіреміз. Ол Сізге ұзақ уақыт қызмет етеді.

1. МАҢЫЗДЫ АҚПАРАТ

Аспапты пайдаланбас бұрын пайдалану жөніндегі нұсқаулықты мұқият оқып шығуға кеңес береміз. Осы пайдалану жөніндегі нұсқаулықта Сіздің қауіпсіздігіңізге байланысты маңызды ақпарат, сондай-ақ аспапты дұрыс пайдалану және оған күтім жасауға қатысты ұсыныстар қамтылған. Пайдалану жөніндегі нұсқаулықты, кепілдік талоны, кассалық чекті, мүмкіндігінше, картон қорап пен қаптама материалын бірге сақтап қойыңыз. Осы пайдалану жөніндегі нұсқаулықта құрылғының осы типтегі әр түрлері сипатталады. Сіз сатып алған аспап нұсқаулықта сипатталған үлгіден біршама ерекшеленуі мүмкін, алайда бұл қолдану мен пайдалану тәсілдеріне ықпал етпейді. Өндіруші қосымша хабарламасыз, оның қауіпсіздігіне, жұмысқа қабілеттілігі мен функционалдылығына түбегейлі әсер етпейтін бұйымның құрылысына шамалы өзгерістер енгізу құқығын өзіне қалдырады. Осы нұсқаулықтың мәтінінде және цифрлық шартты белгілерінде қате басылып кету болуы мүмкін.

НАЗАР АУДАРЫҢЫЗ!

Осы нұсқаулықта берілген маңызды сақтық шаралары мен нұсқаулар кездесуі мүмкін барлық ықтималды режимдер мен жағдайларды қамтиы алмайды. Дайындаушы тасымалдау, кезінде, дұрыс орнатпау нәтижесінде, кернеудің ауытқуы нәтижесінде аспап немесе оның қандай да бір бөлшегі зақымдалған жағдайда, сондай-ақ аспаптың қандай да бір бөлігі өзгертілген немесе түрлендірілген болса, жауапты болмайды.

ЕСКЕРТУ

Бұйымда затбелгі бар, онда барлық қажетті техникалық деректер және аспап туралы өзге де пайдалы ақпарат берілген. Аспапты тек осы нұсқаулықта көрсетілген мақсаты бойыша пайдаланыңыз.

2. САҚТЫҚ ШАРАЛАРЫ

1. Пайдалану кезінде бұзылмауы үшін құралды қолданудың алдында осы нұсқауды ықыласпен оқып шығыңыз.
2. Алғаш рет іске қосар алдында бұйымда көрсетілген техникалық сипаттамалардың электр желісінің параметрлеріне сәйкес келетін-келмейтінін тексеріңіз.

3. Дұрыссыз қолдау бұйымның бұзылуына әкеліп соғуы, заттай зиян іп келтіріп және пайдаланушының денсаулығына зиян тигізуі мүмкін.
4. Аспап тек тұрмыстық мақсаттарда ғана пайдалануға арналған. Аспап өнеркәсіптік және сауда-саттық мақсатында қолдануға, сондай-ақ мына жерлерде пайдалануға арналмаған:
дүкендердегі, кеңселердегі және басқа да өнеркәсіптік үй-жайлардағы қызметкерлерге арналған асүй аймақтарында;
фермерлердің үйлерінде;
қонақүйлерде, мотельдерде, пансионаттарда және соларға ұқсас тұрғын жайларда
клиенттердің пайдалануына арналмаған.
5. Егер құрылғы қолданылмаса, оны электр жүйесінен әрқашан сөндіріп тастаңыз.
6. Құралды не бауды суға немесе басқа сұйықтықтарға батырмаңыз. Егер бұл жағдай болса, құрылғыны электр жүйесінен дереу сөндіріп тастаңыз және оны әрі қарай пайдаланбастан бұрын, жұмысқа қабілеттілігі мен құралдың қауіпсіздігін білікті мамандарға тексертіңіз.
7. Дене, жүйке не болмаса ақыл-ой кемістігі бар, немесе осы құрылғыны қауіпсіз пайдалану үшін тәжірибесі мен білімі жеткіліксіз адамдардың (соның ішінде балалардың) қауіпсіздігі үшін жауап беретін адам қадағаламаса немесе аспапты пайдалану бойынша нұсқау бермесе, олардың бұл аспапты қолдануына болмайды.
8. Балалар аспаппен ойнамауы үшін оларды үнемі қадағалап отыру керек.
9. Қуат бауы бүлінген жағдайда, қатерден аулақ болу үшін оны ауыстыруды өндіруші, сервистік қызмет немесе соған ұқсас білікті қызметкерлер іске асыруға тиіс.
10. Қоректену бауының өткір жиектер және ыстық үстілерге тимеуін қадағалаңыз.
11. Құралды қоректену жүйесінен сөндіргенде шаңышқыны ұстаңыз, ал қоректену бауынан тартпаңыз.
12. Құрылғы құрғақ тегіс бетте тұрақты тұруы тиіс. Шәйнекті ыстық үстілерге, сонымен қатар жылу көздеріне жақын маңда (мысалы, электр пештеріне), перделердің және аспалы сөрелердің астында қоймаңыз.
13. Қосылған құралды ешуақытта қараусыз қалдырмаңыз.
14. Ыстық үстілерге ұстамаңыз.
15. Электр тоғының ұруына тап болмау және құралдың бұзбау үшін тек қана бересі жинаққа кіретін керек-жарақтарды ғана қолданыңыз.
16. Қофе қайнатуға тек қана салқын суды қолданыңыз.
17. Құрылғыны өз бетіңізше жөндеуге талпынбаңыз. Олқылықтар пайда болса жақын арадағы сервис орталығына апарыңыз.
18. **ЕСКЕРТУ:** Аспапты пайдаланған кезде шараның аузы ашық тұрмауға тиіс.
19. Үй-жайлардан тыс және жоғары ылғалдылық жағдайында қолдануға болмайды
20. Қуат сымның ашасына сұйықтықтың түсуіне жол бермеңіз.
21. Егер бұйым біршама уақыт 0°C-тан төмен температурада тұрса, іске қосар алдында оны кем дегенде 2 сағат бөлме температурасында ұстау керек.

22. Өндіруші бұйымның қауіпсіздігіне, жұмыс өнімділігі мен жұмыс мүмкіндіктеріне түбегейлі әсер етпейтін болмашы өзгерістерді оның құрылмасына қосымша ескертпестен енгізу құқығын өзінде қалдырады.
23. Жасап шығарылған күні бұйымда және (немесе) қаптамада, сондай-ақ ілеспе құжаттамада, ХХ.ХХХХ пішімінде көрсетілген, мұндағы алғашқы екі сан «ХХ» – жасап шығарылған айы, келесі төрт сан «ХХХХ» – жасап шығарылған жылы.
24. Жеткізілім жинағына кірмейтін керек-жарақтарды пайдалануға болмайды.
25. Аспап сыртқы таймермен немесе қашықтан басқаратын бөлек жүйемен іске қосылуға арналмаған.

3. АСПАПТЫҢ АРНАЛУЫ

Бұл аспапты кофе сусындарын дайындау үшін пайдалануға болады. Кофе сусындарының түрлері: эспрессо, капучино, латте.

4. ЖҰМЫС СИПАТТАМАЛАРЫ

Техникалық сипаттамалары

Құрылғының техникалық сипаттамалары 1-кестеде көрсетілген.

1-кесте

Атауы	Өлшем бірліктері	Техникалық параметрлері
Қуат параметрлері	В/Гц	220-240~/50
Қуат	Вт	1350
Помпа қысымы	бар	20
Таза салмақ	кг	3.8
Брутто салмағы	кг	4.3
Аспаптың өлшемдері	мм	335x304x169

5. ҚҰРЫЛҒЫНЫҢ СИПАТТАМАСЫ

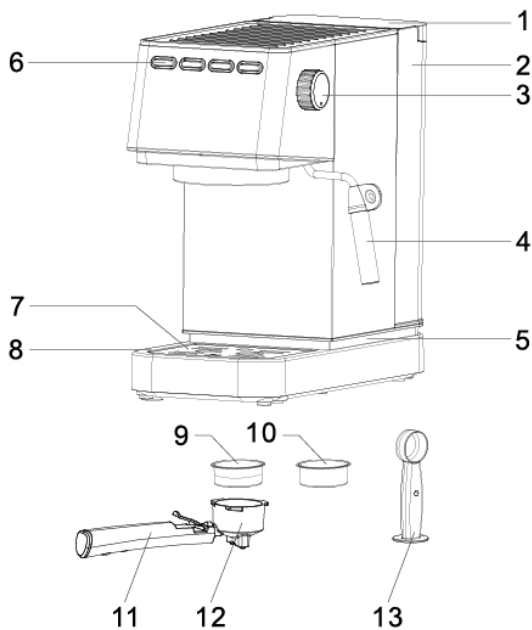

Сурет 1*



1. Шыныаяқтарды жылытуға арналған платформа
2. Суға арналған алмалы-салмалы резервуар (1.4 л)
3. Бу беруді реттегіш
4. Капучинатордың бу түтігі
5. Жұмыс кеңістігін жарықтандыру
6. Басқару тақтасы
7. Шыныаяқтарға арналған алмалы-салмалы тұғырық
8. Тамшыға арнаған алмалы-салмалы табандық
9. Екі үлеске алмалы-салмалы сүзгі
10. Бір үлеске алмалы-салмалы сүзгі
11. Метал мүйізшенің тұтқасы
12. Металл мүйізше
13. Тығыздағышы бар өлшегіш қасық

*Сурет анықтамалық ақпарат ретінде берілген және нақты құрылғыдан өзгеше болуы мүмкін



6. ЖЕТКІЗУ ЖИЫНТЫҒЫ

1. Кофеқайнатқыш – 1 дана.
2. Суға арналған резервуар - 1 дана.
3. Алмалы-салмалы сүзгі - 2 дана.
4. Металл мүйізше - 1 дана.
5. Тығыздағышы бар өлшегіш қасық - 1 дана.
6. Тамшыға арналған табандық - 1 дана.
7. Пайдалану жөніндегі нұсқаулық - 1 дана.
8. Кепілдік талоны - 1 дана.
9. Қаптама - 1 дана.





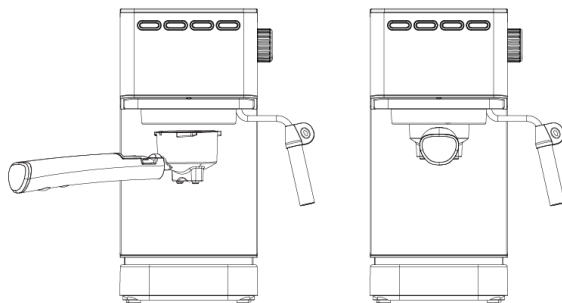

7. ЖҰМЫСҚА ДАЙЫНДАУ

- Алғаш пайдаланған кезде немесе ұзақ уақыт тұрғаннан кейін машинаны дұрыс пайдалану үшін мынадай әрекеттерді орындаңыз:
- Резервуарды MAX белгісіне дейін сумен толтырыңыз.
- Кофеқайнатқышты қосу үшін  батырмасын басыңыз.
- Алдын ала қыздыру аяқталғаннан кейін кофе дайындау батырмасын 1 шыныаяққа  немесе 2 шыныаяққа  басыңыз.
- Кофе сүзгісін жуу үшін операцияны 2-3 рет қайталаңыз.





8. ЖҰМЫСЫ





- Суға арналған резервуарды аспаптан алыңыз және оны сумен толтырыңыз. Резервуардағы су деңгейі MAX және MIN белгілері арасында болуы керек.
- **Резервуарға жылы немесе ыстық су қоспаңыз! Су температурасы 40 °C аспауы тиіс.**
- **Аспапты сумен толтырған кезде оны әрқашан желіден ажыратыңыз.**
- **Кофеқайнатқышты сусыз қоспаңыз.**
- **Жұмыс кезінде резервуарды шығармаңыз.**
- Өлшегіш қасықты пайдаланып, қажетті мөлшерде ұнтақталған кофені сүзгіге салыңыз және қасықтың ұшында орналасқан тығыздағышпен тығыздаңыз.
- Мүйізшеге арналған сүзгінің шеттерінен кофе қалдықтарын алыңыз.
- Сүзгісі бар мүйізшені кофеқайнатқышқа белгіге қарама-қарсы орнатыңыз .
- Мүйізше тұтқасын ол аспаптағы  символына сәйкес келгенше баяу оңға бұраңыз.



- Желілік баусымның ашасын розеткаға қосыңыз.
- **Қайнату кезінде, бу қысымымен су ұнтақталған кофе арқылы өтіп жатқанда, сүзгісі бар мүйізшені шығаруға болмайды.**
- Аспапты қосу үшін басқару панеліндегі  батырмасын басыңыз.
- 1 шыныаяққа  және 2 шыныаяққа  кофе дайындау батырмасы жыпылықтайды, ол суды қыздыру процесін білдіреді. Қыздыру уақыты аяқталғанда батырмалардың жыпылықтағаны тоқтайды.
- Аспап жұмыс істеп тұрған кезде  индикаторы үздіксіз жанып тұрады.
- **Аспап пайдалану аяқталғаннан кейін 25 минуттан соң автоматты өшіру функциясымен жарақталған.**
- Қыздыру аяқталғаннан кейін кофе дайындау батырмасын 1 шыныаяққа  немесе 2 шыныаяққа  басыңыз.
- Кофе сусынын дайындау кезінде сіз таңдаған үлес индикаторы жанатын болады.





КАПУЧИНАТОР



- Басқару панелінде  индикаторы жанған кезде, көбік дайындау үшін қажетті сүт мөлшерін, бірақ саптыаяқтың жартысынан аспайтындай етіп бөлек саптыаяққа құйыңыз. Саптыаяқ жеткілікті үлкен болуы керек, өйткені сүтті шайқау циклі аяқталғаннан кейін сүттің ішкі көлемі артады.
-  батырманы басыңыз. Бу беру индикаторы жыпылықтауды тоқтатқанша күтіңіз, бұл жылытудың аяқталғанын білдіреді.
- Саптыаяқты капучинатордың астына қойыңыз.
- **Капучинаторды сүтке немесе суға батырмай қолдануға және бу шығару режимін қосуға болмайды, капучинатор шүмегінен шыққан бу сіздің қолыңызды күйдіруі мүмкін.**
- Аспаптың бүйір жағындағы режимдерді ауыстырып-қосқышты  күйінен  күйіне бұраңыз.

- Капучинатор бу шығара бастайды және шыққан бу сүтті көбіктендіре бастайды. Әсерді жақсарту үшін саптыаяқты жоғары-төмен жылжытыңыз. Тек салқындатылған сүтті қолданыңыз.
- **Егер бу түзу процесін тоқтату қажет болса (егер сіз сүттің температурасы сіз үшін қолайлы екенін және сүт көбігі жеткілікті көпіргенін түсінсеңіз),**
режімдерді ауыстырып-қосқышты  күйінен I күйіне ауыстырыңыз. 
- Бу түзу режімінен толығымен шығу үшін режімдерді ауыстырып-қосқышты  күйінен I күйіне ауыстырыңыз, басқару панеліндегі  батырмасын басыңыз.
- **Әрбір дайындау циклінен кейін сүт қалдықтарын кетіру үшін сүт ішінде кеуіп қалмауы үшін капучинаторды дымқыл матамен сүрту ұсынылады.**

НАЗАР АУДАРЫҢЫЗ! Коммерциялық пайдалануға арналмаған. Тікелей ашық жалынға, жанарғыға және қыздыру элементтеріне орналастырмаңыз.

КОФЕ ҮЛЕСІН БЕРУДІ РЕТТЕУ



- Аспап кофе сусындарының үлесін автоматты беруге теңшелген. Үлесті өзгерту үшін, мынадай әрекеттерді орындау қажет.
- Суға арналған резервуарды аспаптан алыңыз және оны сумен толтырыңыз. Резервуардағы су деңгейі MAX және MIN белгілері арасында болуы керек.
- Өлшегіш қасықты пайдаланып, қажетті мөлшерде ұнтақталған кофені сүзгіге салыңыз және қасықтың ұшында орналасқан тығыздағышпен тығыздаңыз.
- Мүйізшеге арналған сүзгінің шеттерінен кофе қалдықтарын алыңыз.
- Сүзгісі бар мүйізшені кофеқайнатқышқа белгіге қарама-қарсы орнатыңыз .
- Мүйізше тұтқасын ол аспаптағы  символына сәйкес келгенше баяу оңға бұраңыз.
- Желілік баусымның ашасын розеткаға қосыңыз.
- Аспапты қосу үшін басқару панеліндегі  батырмасын басыңыз.
- Бағдарламалағыңыз келетін батырманы басыңыз және ұстап тұрыңыз - 1 шыныаяқ  немесе 2 шыныаяқ кофе .
- Шыныаяққа кофе сусынының қажетті үлесі құйылғанда, батырманы босатыңыз.
- Аспап дыбыстық сигнал береді, бұл үлесті берудің реттелгенін білдіреді.

Заводтың теңшеулерге оралу үшін үлес батырмасын 1 шыныаяққа  және бу беру батырмасын  басыңыз. Дыбыстық сигнал естілгеннен кейін, аспап заводтың теңшелімдерге оралады.

9. ТАЗАЛАУ ЖӘНЕ КҮТІП ҰСТАУ

- Тазалау алдында аспапты әрқашан электр желісінен ажыратыңыз.
- Кофеқайнатқышты толығымен суытып, сыртқы беттерін құрғақ, жұмсақ матамен сүртіңіз. Жемір химиялық немесе қажақты заттарды қолданбаңыз.
- Барлық алмалы-салмалы бөліктерді ыстық сумен және ыдыс жуатын құралмен жуыңыз, жақсылап шайыңыз және орнына қоймас бұрын құрғатып сүртіңіз.

10. ҚАҚТЫ ЖОЮ

- Кофеқайнатқышты үнемі қақтан тазалаңыз.
- Қақтан тазарту үшін дүкеннен сатып алуға болатын 2-3% лимон қышқылының ерітіндісін немесе арнайы құралдарды қолданыңыз және қаптамадағы нұсқауларды қатаң сақтаңыз.
- Тазалауды кем дегенде 2-3 айда бір рет, ал «кермек» суды қолданған кезде жиі жүргізіңіз.
- Резервуарды сумен немесе қақтан тазартуға арналған құралмен максимум белгісінен аспайтындай етіп толтырыңыз.
- Мүйізшені нұсқаулықта жоғарыда сипатталғандай орнатыңыз.
- Бір ыдысты кофе беретін саңылаудың астына, екіншісін капучинатордың астына қойыңыз.
- Аспапты қосу үшін басқару панеліндегі  батырмасын басыңыз, 2 шыныаяқ үлесін  таңдаңыз, ерітінді мүйізшеден саптыаяққа бұрын белгіленген уақыт ішінде құйыла бастайды. Циклды 2-3 рет қайталау қажет.
- Капучинаторды тазарту үшін: тұқаны капучинатордан алыңыз және оның астына қолайлы ыдыс қойыңыз. Көбіктенуге дайындық индикаторы жанғанша күтіңіз, содан кейін бу беруді шамамен 2 минутқа қосыңыз. Содан кейін бу беруді ажыратыңыз және кофеқайнатқышты өшіріңіз. Кофеқайнатқышты шамамен 10-15 минут суытыңыз.

11. САҚТАУ

- Аспаптың электр желісінен ағытылып, әбден суығанына көз жеткізіңіз.
- ТАЗАЛАУ ЖӘНЕ КҮТІП ҰСТАУ тарауының барлық талаптарын орындаңыз.
- Аспапты ықшам күйінде сақтау үшін қақпағын жабыңыз да, жоғарыда суреттелгендей, орнына бекітіңіз. Тігінен сақтау асүйдегі орынды үнемдеуге көмектеседі.

12. КӨДЕГЕ ЖАРАТУ, ҚЫЗМЕТ ЕТУ МЕРЗІМІ, КЕПІЛДІК МЕРЗІМІ



Өнімдегі, қораптағы және/немесе қосымша құжаттағы осындай белгі қолданылған электрлік және электрондық бұйымдар кәдімгі тұрмыстық

қалдықтармен бірге шығарылмауы керек дегенді білдіреді. Оларды арнайы қабылдау бөлімшелеріне өткізу қажет.

Қалдықтарды жинау жүйелері туралы қосымша мәліметтер алу үшін жергілікті басқару органдарына хабарласыңыз.

Қалдықтарды дұрыс кәдеге жарату бағалы ресурстарды сақтауға және қалдықтарды дұрыс шығармау салдарынан адамның денсаулығына және қоршаған ортаға келетін теріс әсерлердің алдын алуға көмектеседі

Аспаптың қызмет ету мерзімі аяқталғаннан кейін оны кәдеге жарату орнында қолданылатын нормаларға, ережелерге және әдістерге сәйкес кәдеге жарату керек. Аспапты кәдеге жарату бойынша егжей-тегжейлі ақпаратты жергілікті билік органының өкілінен оған аспап туралы толық ақпаратты ұсына отырып, алуға болады.

Дайындаушы және ол уәкілеттік берген тұлға Сатып алушының Сатып алушы таңдаған аспапты кәдеге жарату және кәдеге жарату тәсілдері жөніндегі заң талаптарын орындауы үшін жауапты болмайды. Аспаптың қызмет ету мерзімі кепілдік талонда көрсетілген. Аспаптың кепілдік мерзімі, кепілдік шарттары және кепілдік мерзімі кепілдік талонында көрсетілген. Кепілдік талоны осы аспапты жеткізу жиынтығына кіретін тауарға ілеспе құжаттаманың ажырамас бөлігі болып табылады. Жеткізу жиынтығында кепілдік талоны болмаған жағдайда, Сатушыдан оны талап етіңіз. Сатушы беретін кепілдік талоны Дайындаушы белгілеген нысанға сәйкес болуы тиіс. Дайындаушы және Дайындаушының уәкілетті тұлғасы осы аспаптың адамдарға, жануарларға, мүлікке тікелей немесе жанама түрде келтірілген ықтимал зиян үшін, егер бұл пайдалану ережелері мен шарттарын сақтамау, аспапты орнату, тұтынушының және/немесе үшінші тұлғалардың қасақана немесе абайсыз іс-әрекеттері нәтижесінде болған жағдайда, сондай-ақ табиғи және/немесе антропогендік форс-мажор құбылыстарынан туындаған жағдайларда, кез келген жауапкершіліктен өзін босатады.

EAC

www.timberk.ru